

# Mikrohullámú sütő

Használati útmutató

Modell: EB-2080EGV

# Haier

A mikrohullámú sütő használata előtt olvassa át figyelmesen ezt a használati útmutatót!



## Megfelelőségi nyilatkozat

Az alábbiakban ismertetett termék/termékek gyártója teljes felelőssége tudatában kijelenti, hogy a leírt termék/termékek megfelelnek a fontos EU egészségvédelmi és biztonsági irányelvek követelményeinek, valamint azt, hogy ezzel kapcsolatosan rendelkezésre állnak az illetékes hatóságok által kiállított megfelelő vizsgálati jelentések, s azok megkérhetők a készülékek gyártójától, különös tekintettel a gyártó által kiállított vagy a gyártó által bekért EU Megfelelőségi nyilatkozatra.

A jelen használati útmutatóban leírt készülék gyártója kijelenti továbbá, hogy a készülék semmilyen, élelmiszerrel érintkező része sem tartalmaz mérgező anyagot.

### Elektromos kapcsolási rajz:

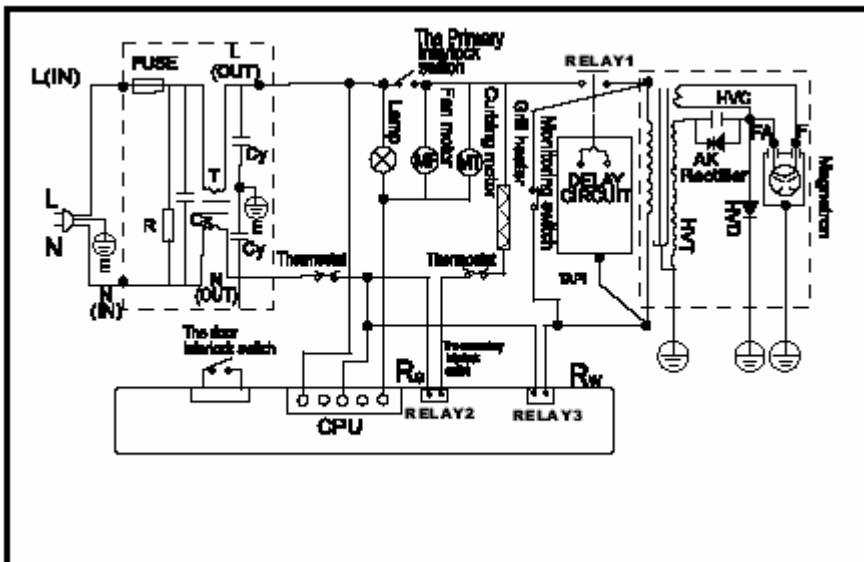

|                              |                              |                   |                            |
|------------------------------|------------------------------|-------------------|----------------------------|
| FUSE                         | olvadó biztosító             | in                | bemenet                    |
| out                          | kimenet                      | Thermostat        | termosztát                 |
| The Primary interlock switch | primer reteszelő kapcsoló    | RELAY             | relé                       |
| DELAY CIRCUIT                | késleltető áramkör           | Lamp              | lámpa                      |
| Fan motor                    | ventilátor-motor             | Curbing motor     | forgató motor              |
| Grill heater                 | grill fűtőszál               | Monitoring switch | ellenőrző kapcsoló         |
| Rectifier                    | egyenirányító                | The door ....     | ajtózár reteszelő kapcsoló |
| The secondary ...            | szekunder reteszelő kapcsoló | Magnetron         | magnetron                  |

### Figyelem!

A rajzon ábrázolt áramköröknél az ajtó nyitott, a mikrohullámú sütő nem üzemel.

## Tartalomjegyzék

|  |           |
|--|-----------|
| Elektromos kapcsolási rajz.....              | borítólap |
| Lehetséges veszélyek és kockázatok .....     | 2         |
| A mikrohullámú sütő bekapcsolása előtt ..... | 3         |
| A mikrohullámú sütő beüzemelése .....        | 3         |
| A mikrohullámú sütő elhelyezése .....        | 4         |
| Adattábla .....                              | 4         |
| A készülék hálózati csatlakoztatása .....    | 4         |
| A mikrohullámú sütő használata.....          | 5         |
| A mikrohullámú sütő alkatrészei .....        | 7         |
| Kezelőlap.....                               | 8         |
| A mikrohullámú sütő kezelése .....           | 9         |
| Tisztítás és karbantartás .....              | 15        |
| Vevőszolgálat .....                          | 15        |
| A vevőszolgálat megkeresése .....            | 16        |
| Garancia .....                               | 16        |
| Figyelem! .....                              | 17        |

## Vigyázat!

Kizárólag az itt megadott útmutatók és tudnivalók betartásával szabad a mikrohullámú sütőt telepíteni, a hálózatra csatlakoztatni, valamint beüzemelni. Arra kérjük tehát, hogy figyelmesen olvassa végig ezt a használati útmutatót, mielőtt üzembe helyezné a készüléket. **A gyártót és forgalmazót semmilyen felelősség nem terheli azokért a károkért, amelyeket a használati útmutatóban leírtak ismeretének hiánya vagy be nem tartása okoz.** Emelje ki azokat a tudnivalókat, amelyek különösen fontosak Önnek, tartsa ezt a dokumentumot olyan helyen, ahol bármikor megtalálja. Amennyiben a készülék új tulajdonoshoz kerül, akkor a készülékkel együtt adja át ezt a használati útmutatót is. **A készüléket gyermekek számára nehezen hozzáférhető helyen tartsa.**

## Fontos!

**A jelen használati útmutatóban ismertetett készülék kizárólag háztartási használatra készült, szakmai, nagyüzemi vagy kereskedelmi használata tilos!**

Ön egy kiváló készülék mellett döntött, amelyik sok éven át megbízhatóan tesz eleget majd elvárásainak, ha kezelése és karbantartása az előírásoknak megfelelően történik.

A használati útmutató 7. oldalán megtalálja a készülék részletes rajzát ("A" ábra) a jelmagyarázattal együtt.

Amennyiben ezt az új mikrohullámú sütőt egy régi, használt készülék helyett fogja használni, akkor vágja le a lecserélt készülék hálózati kábelét a készülékhez lehető legközelebb, majd a régi készüléket környezetbarát módon ártalmatlanítsa, lehetőleg olyan társaság igénybevételével, amelyik szem előtt tartja a környezetvédelem szempontjait (kérdezze meg az ilyen társaság nevét az önkormányzattól).

## A mikrohullámú sütő használata

Az alábbiakban a mikrohullámú sütő használatára vonatkozó fontos útmutatásokat és tudnivalókat olvashat. Tekintettel arra, hogy ezt a használati útmutatót több mikrohullámú sütő típussal együtt szállítjuk ki, előfordulhat, hogy az egyes modelleknél eltérnek az utasítások.

### Lehetséges veszélyek és kockázatok

**Vigyázat! A mikrohullámú sütőket kizárólag ételek vagy italok felmelegítésére és forralására szabad alkalmazni. Tilos más célra használni (pl. textilanyagok vagy egyéb anyagok, illetve élő állatok szárítása)! Ez ugyanis tűzveszélyes vagy végzetes balesetet okozhat!**

A következőket kockáztatja, amennyiben a mikrohullámú sütőt a használati útmutatóban foglaltak ismerete nélkül helyezi üzembe, vagy kapcsolja be:

- **Egészségi károsodás** vagy akár **életveszély** is.
- A beüzemelés és a bekötés során végzett szakszerűtlen munka károkat okozhat magában a készülékben, illetve a konyhai berendezésekben.

### Forralás

- A mikrohullámú sütőben melegített folyadék látható jel vagy buborékozás nélkül a forráspont fölé hevülhet (**a folyadék forrása nem jár látható buborék-képződéssel**).

**Vigyázat!** A folyadékot tartalmazó kivett edényben váratlanul megindulhat a forrás a kivételt követően, s ki is forrhat a folyadék.

**(A leforrzás súlyos sérüléseket okozhat.)**

Megelőzhető ez a veszély, ha tiszta üvegpálcát helyezünk a folyadékkal feltöltött edénybe. Az edény feltalálása előtt figyeljük meg, szokásos módon futnak-e a buborékok.

- **Folyadékot különböző mértékben** tartalmazó, vegyes étel készítésekor a folyékony alkotók erősebben felmelegednek.
- A pohárban vagy üvegben **felmelegített bébiételt** kizárólag akkor szabad a gyermeknek odaadni, ha ellenőriztük az ital vagy az étel hőmérsékletét.
- Mivel az étel egyes alkotóelemei különböző hőfokra melegednek fel, előfordulhat, hogy a melegítésre használt edényt langyosnak érezzük, ugyanakkor az edényben lévő étel vagy ital egyes pontokon forró. **A bébiételt tálalás előtt ezért minden esetben fel kell rázni, vagy meg kell keverni.**

### Az ételkészítéshez használt edények

Minden használat előtt meg kell győződni arról, hogy a használni szándékozott edény alkalmas-e mikrohullámú sütőben történő használatra.

**Leginkább az alábbi anyagokból készített edények alkalmasak:**

- Tűzálló üveg vagy kerámia.
- Hőálló és mikrohullámú sütőhöz alkalmas műanyag.
- Hőálló porcelán és kőagyag.

Az alábbi anyagokból készült edényeket **csak rövid időre** (például felmelegítésre) szabad használni **állandó felügyelet mellett**, de kizárólag abban az esetben, ha az edényeken a gyártó feltünteti a mikrohullámú sütőben való használat lehetőségét:

- Vesszőfonat.
- Fa és fanyárs.
- Műanyag tálak, edények, stb.
- Fehér papír tálca, kartonpapír.

### **Rendkívül fontos!**

**Tilos** az alábbiakat felhasználni mikrohullámú sütőben:

- Fém tartók, nyársak vagy kések.
- Fém díszítéssel ellátott edények (például aranyozott edények).
- Fémmel lezárt tasakok.
- Műanyag filmmel vagy fóliával lezárt dobozok.
- Színes vagy újrahasznosított papír.

A fémtárgyak használata a sütőben szikra keletkezését okozhatja, s ezzel károsíthatja a készüléket.

A színes kartonpapír, a színes vagy újrahasznosított papír tartalmazhat tüzet vagy túlmelegedést okozó anyagokat.

Amikor a készülék rendelkezik légkeverés vagy grillezés funkcióval, akkor a felhasználni szándékozott edényeknél **meg kell győződni** arról, hogy azok kellőképpen **hőállóak-e**.

### **A mikrohullámú sütő bekapcsolása előtt**

1. Az új készülék **beüzemelése előtt** meg kell vizsgálni, látható-e rajta külső sérülés. **Tilos** károsodott készüléket **üzembe helyezni!** Gondosan vizsgálja meg az alábbiakat:

- **Sérült csomagolás** (szállítás közben károsodhatott maga a készülék is).
- **Sérült sütőház.**
- **Sérült üvegajtó.**
- **Látható sérülés a kábelben / a csatkozó dugón.**

**Bármilyen károsodás észlelésekor** forduljon a vevőszolgálathoz. Egy károsodott, meghibásodott mikrohullámú sütőnél nem érvényesül a káros sugárzás elleni **nagy költséggel beépített védelem**.

### **A mikrohullámú sütő beüzemelése**

(Lásd az "A" ábrát!)

- a) A készülék kicsomagolása.
- b) A készülék belsejében szállított tárgyak eltávolítása.
- c) A műanyag védő fóliák és a matricák eltávolítása az alábbi felületekről:
  - sütőház,
  - ajtó.

**Az el nem távolított műanyag fóliák és matricák tűzveszélyt okozhatnak.**

- d) Puha, nedves ruhával töröljük ki a sütő belsejét.  
**Tilos a tisztításhoz éles tárgyakat vagy súrolószert használni!**

## A mikrohullámú sütő elhelyezése

- **A készüléket sík, szilárd felületre kell helyezni.**  
Az alapnak elég szilárdnak kell lennie ahhoz, hogy elbírja a készülék és a készülékben készített ételek súlyát.
- **Legalább 10 cm-es köz maradjon a munkafelület elülső éle és a nyitott ajtó között.**  
Ügyelni kell arra, hogy ne billenessen előre a készülék nyitott ajtójánál.
- **Olyan helyen kell felállítani a készüléket, ahol a legjobban védett víz vagy folyadék ráfröccsenése ellen.**
- **Tilos** a készüléket a **szabadban** üzemeltetni. A napsugárzás és a nedvesség csökkenti az üzemelési biztonságot.
- Tilos közvetlen napsugárzásnak kitett helyre állítani a mikrohullámú sütőt (túlmelegedhet).
- Tilos a mikrohullámú sütőt hőforrás, például fűtőtest vagy tűzhely közelében felállítani.
- Biztonsági okokból az alábbi legkisebb távolságokat kell betartani más tárgytól és a falaktól:
  - oldalirányú távolság jobbra/balra: legalább 5 cm,
  - távolság hátul: legalább 10 cm,
  - távolság felül: legalább 30 cm.
- **Nem üzemeltethető a készülék szekrénybe beépítve.**  
**Nem építhető be a készülék pult alá vagy konyhaszekrénybe.**
- Egyes modellekhez kapható a kereskedelemben beépítési készlet. Erről kérdezze meg a kereskedőt vagy a vevőszolgálatot.

**Figyelem!** Üzemelés közben forró gőz távozhat a készülék szellőzőnyílásaiból és rendkívül magas hőmérséklet jelentkezhet a fent megadott legkisebb biztonsági távolságokon belül. Éppen ezért olyan helyen kell felállítani a készüléket, ahol semmi hőre érzékeny tárgy nincs az előírt legkisebb távolságon belül.

A szellőzőnyílások véletlen eltakarása vagy elzárása túlmelegedést okozhat. Üzemelés közben a munkafelület is erősen felmelegedhet, ezért annak is hőálló anyagból kell készülnie.

## Adattábla

A műszaki adatokat tartalmazó adattábla a mikrohullámú sütő hátoldalán, a sütőházon található.

## A készülék hálózati csatlakoztatása

A készüléket kizárólag olyan, szakember által beszerelt földelt aljzathoz szabad csatlakoztatni, amely mindenben megfelel a vonatkozó hatósági előírásoknak.

Mielőtt csatlakoztatná a készüléket a 230 V-os védőföldeléssel ellátott fali aljzathoz, győződjön meg arról, hogy az adattáblán megadott feszültség (V) és áramerősség (A) megfelel a rendelkezésre álló hálózat mértékeinek.

Ha nem, vagy részben nem azonosak az adatok, akkor vegye fel a kapcsolatot a helyi vevőszolgálattal vagy a kereskedővel, és semmi esetre se csatlakoztassa a készüléket a hálózatra.

A mikrohullámú sütő csatlakoztatásához ne használjon hosszabbítót és ne toldja meg a zsinórt.

## A mikrohullámú sütő első üzembe-helyezésekor az alábbiakról kell meggyőződni

- A mikrohullámú sütő kábele nem lehet a készülék alatt, mivel a készülék alja átforrósodhat, és nem érintkezhet éles vagy forró tárgyakkal.
- A kábel nem vezethető konyhai munkafelületen.
- Ügyelni kell arra, hogy a kábel ne essen le a munkafelületről, de arra is, hogy senki se ránthassa le azt véletlenül.
- Nem érheti folyadék a kábelt (például a munkafelület lemosásakor vagy nedves letörlésekor).
- Veszély esetében könnyen hozzáférhető és kihúzható legyen a csatlakozó kábel.
- A csatlakozó dugó mindig szilárdan legyen csatlakoztatva az aljzatban, a laza érintkezés tűzveszélyt okozhat.
- A laza dugót vagy csatlakozó aljzatot kizárólag szakképzett villanyszerelő javíthatja meg, a javítást haladéktalanul el kell végezni.
- Nem lehet függöny a készülék közelében.

## A mikrohullámú sütő használata

**A mikrohullámú sütő első bekapcsolása előtt ismerje meg az alábbiakban felsorolt fontos tudnivalókat:**

- **Tilos üresen üzemeltetni a mikrohullámú sütőt, mivel ez a készülék meghibásodását okozhatja! Mindig tegyen a használaton kívül álló készülékbe egy pohár vizet,** mivel ezzel megakadályozható a készülék véletlenszerű, tartalom nélküli üzemeltetése.
- **Tilos lezárt edényben folyadékot vagy ételt melegíteni!**  
A lezárt edényben keletkező túlnyomás hirtelen szabadulhat fel, s emiatt szétrobbanhat az edény, ez pedig súlyos balesetet is okozhat.
- **Az alábbi ételek ugyancsak szétrobbanhatnak a melegítés során létrejövő túlnyomás miatt: héjas tojás, héjas dió, bármilyen műanyag fóliába burkolt, vákuumcsomagolású élelmiszer.**  
A tojásokat éppen ezért mindig félbevágva kell behelyezni a sütőbe, a fóliát el kell távolítani, de legalább fel kell vágni. A dióról el kell távolítani a héjat.
- **Amikor egy étel elkészítéséhez alumínium fóliát írnak elő, akkor ügyelni kell arra, hogy legalább 2,5 cm-es távolság legyen az alumínium fólia és a sütőtér fala között.**  
Ellenkező esetben szikrázás indulhat meg a sütő belsejében, aminek következtében károsodhat a készülék.
- **Annak érdekében, hogy a szigetelés mindig kellő védelmet biztosítson a káros mikrohullámú sugárzás kilépése ellen, az alábbiakról minden esetben meg kell győződni:**
  - a) **Semmilyen tárgy** (törlőruha, csomagolóanyag darabka, stb.) **sem maradt nincs az ajtó és a sütőház között.**
  - b) **Nem károsodtak és nem szennyeződtek az ajtózárok és az ajtó szigetelése** (lásd a "Tisztántartás és ápolás" című pontot).

## Égési sérülés veszély!

A mikrohullámú sütő használata közben a következő alkatrészek túlmelegedhetnek, és ezért **égési sérüléseket** okozhatnak:

- **ajtóüveg,**
- **oldalsó szellőzőnyílások,**
- **a sütő alsó része.**
- **a sütő teteje.**

## **Tűz vagy füst keletkezésének megelőzése a mikrohullámú sütőben.**

A túlmelegedett étel füstölni kezdhet, illetve láng nélküli füstös égés is megindulhat a sütő belsejében. Különösen nagy ennek a veszélynek a valószínűsége a nagy cukor- és zsírtartalmú ételeknél. Ennek megfelelően alkalmatlan a mikrohullámú sütő az alábbiak készítésére:

- sütés sütőolajban,
- kukorica-pattogatás (kivéve az automatikus beállításnál),
- cukor vagy zsír megolvasztása,
- szárazbab elkészítése.
- **Amikor ismeretlen összetételű ételt készít a mikrohullámú sütőben, akkor figyeljen oda a készülékre a készítési idő leteltéig.**

## **Mit kell tenni, ha füst keletkezik a készülék belsejében?**

Amikor a mikrohullámú sütő belsejében füst vagy láng jelenik meg, akkor ezt a jelenséget az alábbi műveletek elvégzésével könnyen meg lehet szüntetni:

- Bármilyen történik, tartsa csukva a mikrohullámú sütő ajtaját.
- Legelőször is kapcsolja ki a mikrohullámú sütőt.
- Kapcsolja le ezt követően a mikrohullámú sütőt a hálózatról a csatlakozó dugó kihúzásával vagy az olvadó biztosító aktiválásával.
- Csak akkor nyissa ki a mikrohullámú sütőt, és vegye ki a megégett ételt, ha már nem észleli a füstöt.

## **VIGYÁZAT! ELEKTROMOS ÁRAMÜTÉS VESZÉLYE!**

**Tilos a mikrohullámú sütő belsejében található füstölő vagy égő ételre vizet önteni, mivel ez a lehetséges áramütés miatt súlyos balesetet okozhat!**

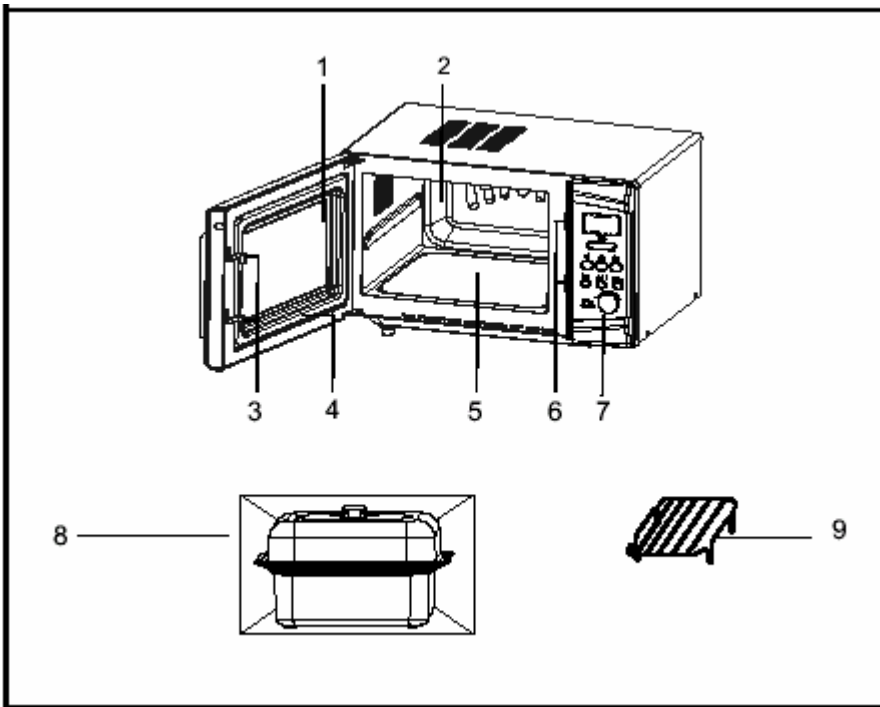

**Jelmagyarázat:**

Az egyes részek megléte a mikrohullámú sütő modelljétől / típusától függően eltérő lehet.

1. ajtóüveg (Ne távolítsa el az ajtóüveg belső felületéről a műanyag fóliát.)
2. sütőház
3. ajtópánt
4. ajtó szigetelés
5. alsó tálca
6. ajtópánt ház felőli része
7. kezelőlap
8. pároló keret (kizárólag a párolási funkcióhoz)
9. grillrács (kizárólag a grillezési funkcióhoz)

**Ajánlás:** Ha kevés az elkészítendő étel mennyisége, helyezze azt az alsó tálca közepére.

**Vigyázat!** Ne tegyen az alsó tálcára erodáló anyagokat (például sót vagy cukrot), mivel azok károsíthatják a tálcát.

## Kezelőlap

Párolási menü, 12. oldal

Mikrohullám, 10. oldal

Automatikus üzemmód menü, 11. oldal  
órábeállítás/szellőzés, 9./14. oldal

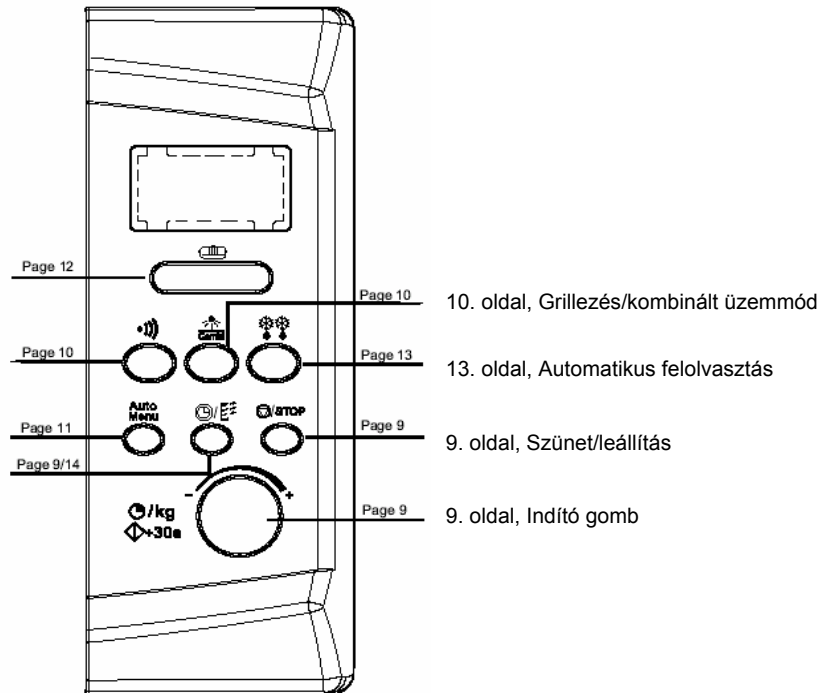

## A mikrohullámú sütő kezelése

A mikrohullámú sütő bekapcsolása előtt figyelmesen olvassa át és jegyezze meg a használati utasításokat. (Lásd a 8. oldalon a kezelőlapot!)

### Óra

Készenléti (Standby) üzemmódban a Clock (óra) gomb lenyomásával állíthatja be az időt. Az óra beállítás üzemmódba a  +30s kapcsoló lenyomásával lép be.

Lépések:

Példa: Ön 11:30-ra akarja beállítani az órát.

1. Nyomja le a Clock/Ventilation (óra/szellőzés) gombot. Villogni kezdenek balra az időt jelző számok.

2. Forgassa a  +30s kapcsolót az óra beállításához.

Amikor "11" jelenik meg, nyomja meg a kapcsolót.

3. Forgassa a  +30s kapcsolót a perc beállításához.

Amikor "30" jelenik meg a kijelzőn, nyomja meg a gombot.

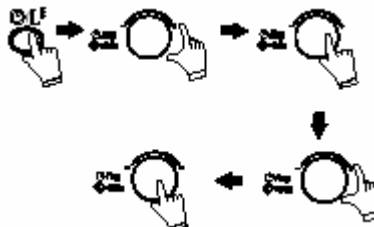

1. Az óra beállítása: A kapcsoló óramutató járásával azonos irányú elforgatásakor a jelzés "00"-ról halad "23"-ig. A kapcsoló óramutató járásával ellentétes irányú elforgatásakor a kijelzés "23"-tól halad "00"-ig.
2. A perc beállítása: A kapcsoló óramutató járásával azonos irányú elforgatásakor a jelzés "00"-ról halad "59"-ig. A kapcsoló óramutató járásával ellentétes irányú elforgatásakor a kijelzés "59"-től halad "00"-ig.
3. Amikor a ":" kijelzés jelenik meg a képernyőn, akkor ez jelzi, hogy működik az óra.
4. Az óra beállítását követően bármely más funkció befejeződésekor a kijelzőn ismét a pontos idő jelenik meg.
5. Az áramellátás megszakadásakor, majd visszakapcsolásakor a képernyőn "12:00" jelenik meg, amit le kell nullázni.

### Indító (Start) gomb

Forgassa el a gombot az étel mennyiségének megfelelően a főzési időre. Nyomja meg a gombot a nyugtázásához és kezdje el a sütést.

Amikor a mikrohullámú sütő maximális teljesítménye szükséges, nyomja meg a  +30s gombot, amivel indítja a mikrohullámú sütőt. Ezzel legfeljebb 5 perces sütési idő állítható be.

### Szünet/Stop (Pause/Stop)

Működő mikrohullámú sütőnél a gomb egyszeri lenyomásával szünetre kapcsolja a készüléket. A gomb kétszeri megnyomásával törli az előző beállítást. Ebben az esetben a mikrohullámú sütő készenlétre kapcsol. A Szünet/Stop gomb egyszeri lenyomásakor, majd a  +30s gomb lenyomásakor a mikrohullámú sütő az előzőleg beállított műveletet folytatja.

Ezzel a gombbal lehet be- és kikapcsolni a gyermekzár (Child Lock-on vagy Child Lock-off) funkciót.

## Mikrohullám (Rotary Wave)

1. A sütési teljesítmény beállítása.
2. Öt teljesítményszint (P-1-től P-5-ig) áll rendelkezésre.
3. Automatikusan a maximális teljesítményszint áll be, kivéve, ha lenullázzák a beállítást a teljesítményszint meghatározása előtt.

Beállítások:

| Ahányszor le kell nyomni a gombot: | Teljesítményszint | Jelzés a kijelzőben |
|------------------------------------|-------------------|---------------------|
| egyszer                            | maximális Max     | P-1                 |
| kétszer                            | közepes + Med+    | P-2                 |
| háromszor                          | közepes Med       | P-3                 |
| négyszer                           | közepes - Med-    | P-4                 |
| ötyszer                            | minimális Min     | P-5                 |

Sütés mikrohullámmal:

Példa: Étél készítése Med+ üzemmódban 10 percig.

1. Tegye be az ételt a sütőtérbe és csukja be az ajtót.



2. Nyomja le a Rotary Wave gombot kétszer.

3. Forgassa el a +30s gombot, amíg a képernyőn **10:00** nem jelenik meg, majd a sütés megindításához nyomja meg a gombot.

Megjegyzés:

1. A gombbal legfeljebb 60 perces sütési idő állítható be. A mikrohullámú sütő folyamatos használatakor nem ajánlatos a maximális sütési idő túllépése.
2. A sütés befejezésekor öt rövid hangjelzést ad a készülék, a képernyő pedig automatikusan visszakapcsol a pontos idő kijelzésére.

## Grillezés/kombinált üzemmód (Lightwave/Combi)

Ez a gomb háromféle működtetésre ad lehetőséget:

1. Grillezés (Light Wave)

100 százalékos grillezési teljesítmény, amikor a kijelzőben G jelenik meg.

Szeletelt húsnál alkalmazható üzemmód.

Leghosszabb grillezési időtartam: 60 perc.

2. COMBI 1

20 % mikrohullámú sütés, 80 % grillezés, a kijelzőn C-1 látható.

A tenger gyümölcsei elkészítéséhez alkalmas.

Leghosszabb ételkészítési időtartam: 60 perc.

3. COMBI 2

50 % mikrohullámú sütés, 50 % grillezés, a kijelzőn C-2 látható.

Húsok, csirke, kacsa elkészítéséhez alkalmas.

Leghosszabb ételkészítési időtartam: 60 perc.

## Sütés grillezéssel

Példa: Étel elkészítése COMBI 1 üzemmódban 14 perc alatt.

1. Tegye be a sütőtérbe az ételt, és csukja be a készülék ajtaját.
2. Nyomja meg kétszer készenléti üzemmódban a Lightwave/Combi gombot.
3. Forgassa a  $\diamond$  +30s kapcsolót, amíg **14:00** nem jelenik meg a kijelzőben.

A beállítás nyugtázásához nyomja meg a kapcsolót, a mikrohullámú sütő üzembe lép.

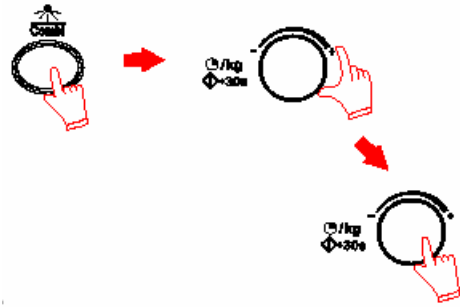

Megjegyzés:

1. Grillezés vagy COMBI üzemmódban a jobb eredmény eléréséhez meg kell forgatni az ételt.
2. A COMBI gomb lenyomásával lehet beállítani a kijelző képernyőn a G, a C-1 és a C-2 üzemmódot.
3. A gomb elforgatható a 60 perces leghosszabb sütési időtartamra. Nem ajánlatos a mikrohullámú sütő folyamatos üzemelésekor a leghosszabb sütési időtartam túllépése.
4. A sütés befejezésekor öt rövid hangjelzés hallatszik, a képernyőn automatikusan ismét megjelenik a pontos idő.

Figyelem!

1. Nem érintkezhet elektromos vezeték a készülék tetején lévő grillező csővel, mivel a GRILL üzemmódban jelentkező magas hőmérséklet károsíthatja a vezetéket.
2. Az égési veszély miatt tilos megérinteni a mikrohullámú sütő tetejét üzemelés közben.

## Automatikus üzemmód (Auto Menu)

Ezzel a gombbal hét funkciót lehet beállítani.

Példa:

A mikrohullámú sütő beállítása 400 g zöldség elkészítésére.

1. Tegye be a körülbelül 400 g zöldséget a mikrohullámú sütő sütőtérbe, majd csukja be az ajtót.
2. Készenléti (Standby) üzemmódban nyomja le négyszer az Auto Menu gombot, a képernyőn az **A-4** kijelzés jelenik meg.
3. Addig forgassa a  $\diamond$  +30s gombot, amíg **0.4** nem jelenik meg a kijelzőben.
4. Nyomja le a  $\diamond$  +30s gombot a mikrohullámú sütő bekapcsolásához.

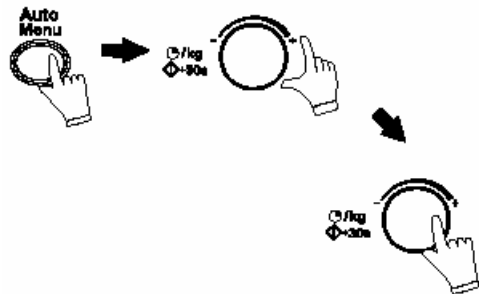

Megjegyzés:

1. Az Auto Menu gomb egymás utáni megnyomásakor a menü kijelzés A-1-ről fokozatosan A-7-re változik.
2. A sütés befejeződésekor 5 rövid hangjelzést ad a készülék, a képernyőn pedig automatikusan ismét megjelenik a pontos idő kijelzése.
3. Nem minden automatikus sütés hoz Önnek is megfelelő eredményt, ezért ízlés szerint meg lehet változtatni a sütési időt. A jobb ételkészítés érdekében ajánlatos többször megkeverni a sütés közben az ételt.

| Auto Menu            | Kijelző | Mennyiség (kg) | Teljes időtartam |
|----------------------|---------|----------------|------------------|
| hús                  | A-1     | 0,1            | 4'00"            |
|                      |         | 0,2            | 6'30"            |
|                      |         | 0,3            | 7'30"            |
| hal                  | A-2     | 0,2            | 10'00"           |
|                      |         | 0,4            | 12'00"           |
|                      |         | 0,6            | 14'30"           |
| pizza                | A-3     | 0,1            | 1'20"            |
|                      |         | 0,2            | 2'00"            |
| zöldség              | A-4     | 0,2            | 5'30"            |
|                      |         | 0,4            | 6'30"            |
|                      |         | 0,6            | 10'30"           |
| ital                 | A-5     | 0,2            | 1'20"            |
|                      |         | 0,4            | 2'20"            |
|                      |         | 0,6            | 3'50"            |
| kenyér               | A-6     | 0,1            | 50"              |
|                      |         | 0,2            | 1'10"            |
| pattogatott kukorica | A-7     | 0,1            | 2'30"            |

## Párolás (Steam Menu)

Példa: 500 g hal elkészítése.

1. Töltse fel az edényt forró vízzel.
2. Tegye az edénybe a halat, és fedje le. Tegye be az edényt a sütőtérbe, majd csukja be az ajtót.
3. Nyomja le készenlét üzemmódban kétszer a Steam gombot, a képernyőn az **S-2** kijelzés jelenik meg, majd forgassa el a **+30s** kapcsolót a mennyiség beállításáig.
4. A képernyőn a **0,5** kijelzés válik láthatóvá.
5. A mikrohullámú sütő bekapcsolásához nyomja meg a **+30s** gombot.

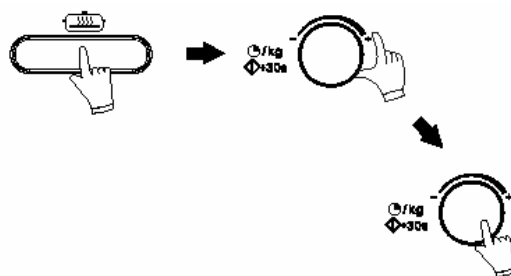

| Steam Menu üzemmód | Kijelzés | Tömeg/mennyiség (kg) | Időtartam | Víz (g) |
|--------------------|----------|----------------------|-----------|---------|
| csirke             | S-1      | 0,2                  | 24'00"    | 500 g   |
| hal                | S-2      | 0,5                  | 26'15"    | 500 g   |
| tojás              | S-3      | 0,5                  | 15'45"    | 300 g   |
| vegyes             | S-4      | 0,5                  | 26'15"    | 500 g   |
| zöldség            | S-5      | 0,5                  | 8'45"     | 300 g   |

A gyártó által ajánlott elkészítési mód helyett más üzemmódot is be lehet állítani.

Példa: A mikrohullámú sütő beállítása apró garnélarákok 10 perces párolásához.

Tennivalók:

1. Töltse fel az edényt forró vízzel.
2. Tegye be a garnélarákokat és a hozzávalókat az edénybe, fedje le, majd állítsa be az edényt a sütőtérbe. Csukja be az ajtót.
3. Válassza ki a mikrohullámú sütés (Rotary Wave) üzemmódot és a párolási időt, majd nyomja meg a **+30s** gombot.

#### Megjegyzés:

1. A Steam gomb többszöri lenyomásával a teljesítmény fokozatosan vált át S-1-től S-5-ig.
2. Az edényen 150 ml, 300 ml és 500 ml jelölés látható. A párolgatási idő lerövidítése érdekében töltsön az edénybe forró vizet.

#### Figyelem!

1. Kizárólag olyan edény használható, amelyet a gyártó ajánl mikrohullámú sütőben való párolgatáshoz. Ne használjon más mikrohullámú sütőhöz gyártott edényeket (legyen az Haier vagy más márka)!
2. Ne helyezzen üres edényt a készülékbe. Kizárólag akkor használható az edény, ha a mikrohullámú sütő mikrohullámú sütésre beállított, az edény pedig vízzel van feltöltve az étel párolásához.
3. A beállított sütési idő végéig ne hagyja ellenőrizetlenül a mikrohullámú sütőt.
4. Az égési sérülés megelőzése érdekében mindig konyhai kesztyűt viselve vegye ki a mikrohullámú sütőből az edényt.

### Automatikus felolvasztás (Automatic Defrosting)

Nyomja le készenléti üzemmódban az Automatic defrosting gombot, és forgassa el a **+30s** kapcsolót az étel mennyiségének megfelelő állásba, majd nyomja le a **+30s** gombot a beállítás nyugtázásához. A program választja ki a teljesítményt. A visszaszámlálás befejezésekor a mikrohullámú sütő ismét a pontos időt mutatja, a készülék hangjelzéssel figyelmeztet.

#### Felolvasztási funkció

Példa: 400 g fagyasztott hús felolvasztása.



1. Burkolja be a húst a megfelelő csomagolóanyagba és helyezze be egy alkalmas edénybe. Tegye be az edényt a mikrohullámú sütő sütőterébe és csukja be az ajtót.
2. Nyomja meg egyszer a felolvasztás gombját.
3. Addig forgassa a **+30s** kapcsolót, amíg a kijelzőn **0,4** nem jelenik meg.

A mikrohullámú sütő bekapcsolásához nyomja meg a gombot.

#### Megjegyzés:

1. A felolvasztási idő beállításakor forgassa a **+30s** kapcsolót a mennyiség beállításához. 0,1 kg és 1,0 kg között állítható be a mennyiség. A kijelzett mennyiség a 0,1 szorzata. Felolvasztás közben a készülék ajtaja kinyitható a **+30s** kapcsoló lenyomásával. A mikrohullámú sütő ajtajának a becsukása és a **+30s** kapcsoló lenyomása után folytatódik a felolvasztás.
2. A felolvasztás végén 5 rövid hangjelzést ad ki a készülék, a képernyőn a kijelzés pedig visszatér a pontos időre.
3. A jobb felolvasztási eredmény érdekében növelhető vagy csökkenthető az időtartam.



#### Figyelem!

1. Kizárólag akkor nyissa ki a készülék ajtaját, amikor az feltétlenül szükséges.



| A FELOLVASZTÁS BEÁLLÍTÁSA |          |
|---------------------------|----------|
| ÉTEL                      | KIJELZÉS |
| hús                       | DE-1     |
| baromfi                   | DE-2     |
| hal                       | DE-3     |

### Gyermekzár (Child Lock)

#### 1. Bekapcsolás:

Készenléti üzemmódban nyomja le, és tartsa három másodpercig lenyomva a /STOP gombot, amíg két rövid sípolás nem hall és meg nem jelenik a  kijelzés a képernyőn. Ekkor a mikrohullámú sütő semmilyen funkciója nem kapcsolható be.

#### 2. Kikapcsolás:

Child lock-on (gyermekzár be) üzemmódban nyomja le, és tartsa három másodpercig lenyomva a /STOP gombot, amíg két rövid sípolást nem hall, és el nem tűnik a  kijelzés a képernyőről.

### Szellőztetés (Ventilation)

A Haier mikrohullámú sütőknél automatikus a szellőzés annak a megelőzése érdekében, hogy kellemetlen szag keletkezzen a sütő belsejében.

#### Eljárásmód:

Nyomja le és tartsa lenyomva a Clock/Ventilation gombot körülbelül három másodpercig. A kijelzőben "AA" jelenik meg. Nyomja le a  +30s gombot. A vezérlés 5 percig számol vissza. A szellőztetési funkció befejezésekor 5 sípolás hallható. Ezt követően a mikrohullámú sütő visszatér a pontos idő kijelzésére.

## Tisztítás és karbantartás

### Figyelem!

**A készülék külső vagy belső tisztításának a megkezdése előtt húzza ki a hálózati csatlakozó dugót az aljzatból!**

Ha nehezen hozzáférhető a csatlakozó dugó, akkor tartsa nyitva a mikrohullámú sütő ajtaját (akkor is, amikor a készülék külsejét tisztítja).

Kizárólag ezekkel az óvintézkedésekkel lehet megelőzni, hogy bekapcsoljon a készülék tisztítás közben a kezelőgombok véletlenszerű lenyomásakor.

### A sütőtér megtisztítása

**Figyelem! Semmilyen körülmények között nem kerülhet víz vagy tisztító folyadék a készülék belsejébe.** Erre különösen a szellőzőnyílások és a hátsó fal tisztításakor kell ügyelni!

A készülék belsejébe bejutó víz vagy folyadék súlyos balesetet (pl. áramütést) okozhat és károsíthatja a készüléket.

- A tisztításhoz kizárólag tiszta víz használható, kevés mosogatószerrel. Tilos éles tárggyal vagy súrolószerrel végezni a tisztítást. Végül puha ruhával törölje szárazra a sütőházat.
- Gondosan távolítsa el minden ételmaradékot és lerakódott szennyeződést az ajtó és a sütőház közül. Az ajtót mindig tisztán és szorosan záródóan kell tartani.

**Vigyázat!** Tilos üzemeltetni a készüléket, ha észleli az ajtószigetelés vagy a csatlakozó felületek károsodását. Ugyanez érvényes az ajtó vagy az ajtópántok meghibásodására is. A meghibásodott helyeken ugyanis ártalmas mikrohullámú sugárzás juthat ki a készülékből. Az ilyen jellegű károsodásokat a vevőszolgálat szakembere javítsa ki a készülék ismételt üzembe-helyezése előtt.

### A mikrohullámú sütő belsejének tisztítása

**Tilos vizet önteni a mikrohullámú sütő belsejébe.** A szellőzőnyílásokon keresztül bejutó víz is károsítja a készüléket. Az elektromos áramütés súlyos balesetet okozhat.

- Gondosan tisztítsa meg a mikrohullámú sütő belsejét. Az ott maradt zsír- és ételmaradékok túlmelegedhetnek és meggyulladhatnak. A mikrohullámú sütő belsejében lerakódott étel és szennyeződés csökkenti a mikrohullámú sütő teljesítményét.
- A mikrohullámú sütő belsejének a megtisztításához kevés mosogatószerrel tartalmazó tiszta vizet kell használni. Tilos éles tárggyal vagy súrolószerrel végezni a tisztítást. Végül puha ruhával kell szárazra törölni a mikrohullámú sütő belsejét.

### Vevőszolgálat

A készülékkel együtt átadott garanciajegyen megtalálja az illetékes vevőszolgálatok felsorolását.

Ha nem találja meg a felelős vevőszolgálatot a dokumentációban, kérdezze meg a kereskedőjétől.

A mikrohullámú sütő nem megfelelő működésekor, illetve meghibásodásakor végezze el az alábbiakban felsorolt ellenőrzéseket, mielőtt felvonná a kapcsolatot a vevőszolgálattal.

A helytelen használatból adódó meghibásodások kijavításáért a garancia időtartama alatt is fizetni kell.

#### Mit kell ellenőrizni?

- Jól csatlakozik a dugó az aljzatban?
  - Áram alatt van a csatlakozó aljzat?
- (Ehhez az ellenőrzéshez csatlakoztassa más konyhai aljzatra a készüléket.)
- Sértetlen a biztosító?
  - Helyes az időbeállítás? (Állítsa először a beállító kapcsolót a kívánt időre, majd vissza.)
  - Ajtó jól záródik?
  - Nem maradt valami az ajtó és a keret között?

**Az itt leírtakon kívül más ellenőrzéseket semmilyen körülmények között ne végezzen el és ne próbálkozzon a készülék megjavításával!**

**Figyelem!** A belső lámpát kizárólag szakember cserélheti ki, aki ismeri az ehhez a munkához kapcsolódó kockázatokat és veszélyeket.  
A készülék a belső lámpától függetlenül üzemel, tehát akkor is tökéletesen használható, ha nem világít a belső lámpa.

Sütési idő alatt a szellőzőnyílásokból gőz kiáramlása teljesen szokásos jelenség, nem utal meghibásodásra.

### **A vevőszolgálat megkeresése**

Az ügyintézés gyors lebonyolítása érdekében jegyezze fel az alábbi adatokat a vevőszolgálat felhívása előtt:

- a készülék típusa, modellje (lásd az adattáblán),
- a megvásárlás napja,
- a kereskedő neve és címe,
- a hiba leírása.

Az Ön készülékével kapcsolatosan illetékes vevőszolgálat címét és telefonszámát a készülékhez mellékelt garanciajegy vagy szervizjegyzék tartalmazza. Ha nem találja meg, akkor kérdezze meg a kereskedőjét.

### **Garancia**

Olvassa át a garanciajegyben megadott garancia vállalási feltételeket és határidőket. Ha nem találja meg a garanciajegyet a készülék dokumentációjában, akkor forduljon a kereskedőhöz.

A gyártó folyamatosan továbbfejleszti termékeit. Éppen ezért fenntartja magának a jogot a kivétel, az elrendezés, a technológia változtatására minden előzetes értesítés nélkül.

## **FIGYELEM!**

### **FONTOS BIZTONSÁGI UTASÍTÁSOK:**

#### **OLVASSA EL FIGYELMESEN, ÉS MINDIG TARTSA A KÉSZÜLÉK MELLETT!**

- FIGYELEM! Amikor károsodott az ajtó vagy az ajtószigetelés, akkor tilos a készüléket addig üzembe helyezni, amíg szakképzett személy nem végzi el a javítást.
- FIGYELEM! Kizárólag arra jogosult szakember végezhet olyan javítást vagy karbantartást a készüléken, amihez le kell szerelni a veszélyes mikrohullámú sugárzás ellen védő burkolatot.
- FIGYELEM! Nem melegíthető zárt edényben folyadék vagy étel, mivel a zárt edény felrobbanhat.
- FIGYELEM! Felügyelet nélkül kizárólag akkor használhatja gyermek a mikrohullámú sütőt, ha felnőtt részletesen megtanította neki a használatot, s a gyermek biztonságosan tudja kezelni a készüléket, illetve ismeri a készülék használatához kapcsolódó veszélyeket.
- A mikrohullámú sütő teteje fölött be kell tartani a legkisebb távolságra vonatkozó előírásokat.
- Kizárólag mikrohullámú sütőhöz alkalmas és engedélyezett eszközöket használjon a sütéshez.
- Amikor műanyag vagy papír tartóban készíti el az ételt, akkor a gyulladásveszély miatt figyelje a mikrohullámú sütőt.
- Amikor füstöt észlel a mikrohullámú sütőben, kapcsolja ki a készüléket, húzza ki a csatlakozó dugót. A sütő ajtaját tartsa csukva, így elalszanak a lángok.
- Folyadékok mikrohullámú melegítése később is okozhat robbanásszerű forrást, amire ügyelni kell az edény kivételekor.
- A cumisüveg vagy a bébiétel-üveg tartalmát fel kell rázni, vagy össze kell keverni, mielőtt a gyermeknek adja, így nem kaphat forró ételt a gyermek.
- Nem szabad héjas tojást vagy hájában főzött tojást készíteni a mikrohullámú sütőben, mivel a tojás felrobbanhat, akár a melegítés befejezése után is.
- Gondosan meg kell tisztítani az ajtót, a sütőteret és a készülék kapcsolódó részeit.
- Rendszeresen meg kell tisztítani a készüléket, el kell távolítani az ételmaradékokat.
- Ha nem tisztítja meg rendszeresen és alaposan a készüléket, akkor az ételmaradék vagy a szennyeződés károsíthatja a felületeket, magát a készüléket, ami csökkenti a készülék élettartamát és növeli a készülék használatával járó kockázatok veszélyét.
- Kizárólag arra jogosult szakember szedheti szét a mikrohullámú sütőt. Elektromos áramütés veszélye fenyeget!
- Tilos fémpálcát helyezni a sütőtér illesztő nyílásaiba, mivel ez a mikrohullám szivárgását okozhatja.
- Nem szabad túl nagy erővel ellenkező irányba feszíteni az ajtót. Ez ugyanis az ajtó deformálódását és a veszélyes mikrohullámú sugárzás kijutását okozhatja.
- Nem szabad vákuumsomagolásban vagy zárt csomagolásban ételt melegíteni. A beburkolt ételeknél a készülék bekapcsolása előtt ne feledkezzen meg a burkolóanyag kilyukasztásáról.  
A sütőtérbe jutott zsírt el kell távolítani, az ugyanis füstölhet vagy meggyulladhat.
- A mikrohullámú sütőt kizárólag étel vagy ital készítéséhez szabad felhasználni.
- Meg kell győződni arról, hogy a mikrohullámú sütő beüzemelésekor és használatakor földelt.
- Nem szabad a mikrohullámú sütőt párás vagy magas hőmérsékletű környezetben üzemeltetni.
- Nem szabad megérinteni a készülék felső lapját és az ajtajának külső felületét, mivel ezek felforrósodnak, és égési sérülést okozhatnak.
- Tilos étel nélkül üzemeltetni a mikrohullámú sütőt, mivel ez károsíthatja a készüléket.
- Ne használjon fém edényt a mikrohullámú sütőben, mivel ez szikraképződést okozhat.
- Hosszú ideig tartó sütést követően a sütőtér nagyon felforrósodhat. Ilyenkor ajánlatos megvárni a következő használat előtt a sütőtér lehűlését.
- A karbantartási munkák elvégzéséhez a készüléket áramtalanítani kell. A készülék burkolatát kizárólag szakember szerelheti le. A készülék belső részei elektromos áram alatt állnak, ezért áramütést okozhatnak.
- Az ajtótomítást és az ajtótomítással érintkező felületeket hetente egyszer szappanos vízzel kell megtisztítani.
- A kábel károsodásakor a javítást kizárólag a kereskedő vagy a gyártó által erre feljogosított szakszerviz végezheti el az elektromos áramhoz kapcsolódó veszélyek miatt.

- Ha általunk nem javasolt eszközöket használ a mikrohullámú sütőhöz, akkor figyelje a készülékben a sütési folyamatot.
- Kisebb mennyiségű étel elkészítéséhez rövidebb sütési vagy melegítési idő szükséges, a kisebb mennyiség normál időtartam alatt túlmelegedhet és megégphet.
- A meghibásodott tápkábelt kizárólag a gyártó, a vevőszolgálat, a szerviz vagy hasonló, erre feljogosított szakember cserélheti ki.



A használhatatlan elektromos készülékeket, így a mikrohullámú sütőt sem szabad a háztartási hulladékkal együtt kidobni, hanem megfelelő gyűjtőhelyre kell eljuttatni. Kérdezze meg a helyi önkormányzatot, hol lehet kidobni az elektromos készülékeket.

A depóban vagy szeméttárolóban lerakott elektromos készülékekből veszélyes anyagok kerülhetnek a talajvízbe, s ezzel az élelemláncba, ami egészségünket veszélyezteti.

Az esetleges nyomdai hibákért felelősséget nem vállalunk.

Az adatok tájékoztató jellegűek, a műszaki adatok a folyamatos fejlesztések következtében változhatnak.

A gyártó minden felelősséget elhárít a készülék telepítési és biztonsági szabályainak be nem tartásából eredő személyi sérülésekkel és anyagi károkkal kapcsolatban.

# Haier



**ALVEOLA**

Magyarországi forgalmazó:

**ALVEOLA Kft.**

1143 Budapest, Gizella út 28/A.

Telefon: (06-1) 251-2270 • Fax: (06-1) 460-0248

E-mail: [alveola@alveola.hu](mailto:alveola@alveola.hu)

Web: [www.haier-hungary.hu](http://www.haier-hungary.hu) • [www.alveola.hu](http://www.alveola.hu)